

Manual del Usuario

DISPENSER INTELIGENTE CON CÁMARA

2.4G WiFi Compatible



Antes de usar, por favor lea atentamente este manual y guárdelo para futuras consultas

Instrucciones de Seguridad



Desecha todos los materiales del empaque. Algunos elementos pueden estar embalados en bolsas plásticas que pueden causar ahogo. Manténlos fuera del alcance de niños y mascotas.



No sumerja la base del dispositivo en agua ya que podría dañar los componentes electrónicos como el panel de control.



Sugerimos seguir las instrucciones de este manual para ensamblar y operar el dispositivo.



Usa solamente accesorios recomendados por el fabricante, de lo contrario podría causar desperfectos en el funcionamiento.



Examina el producto luego de la instalación. No lo enchufes si encuentras agua en el cable o adaptador.



Este producto utiliza 4 baterías AA como energía de respaldo. Usa ambas fuentes de alimentación de corriente para asegurar el normal funcionamiento.



Chequea las baterías regularmente. Antes de irte por un largo período de tiempo reemplázalas por unas nuevas.



No introduzcas tus dedos en la salida del alimento ni toques el mecanismo.

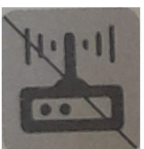

Mantén el comedero cerca del router, comprueba que la señal es buena; lo ideal son 5 metros sin obstáculos ni paredes en medio (dependiendo del alcance de tu router).

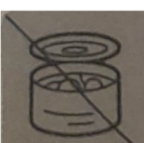

No uses alimento húmedo ni enlatado; introduce alimento seco únicamente para evitar el mal funcionamiento del dispenser.

Especificaciones

Nombre del Producto	Dispenser Inteligente con Cámara 2.4G WiFi
Adecuado para	Gatos, perros, conejos, animales pequeños
Fuente de Alimentación	<ul style="list-style-type: none">• Adaptador DC 5V (no incluido)• 4AA Baterías (no incluidas)
Adaptador de Corriente	<ul style="list-style-type: none">• Entrada AC 100-240V• Salida DC 5V 1A (no incluido)
Potencia	5W
Material	ABS Eco-Friendly, Acero inoxidable
Medidas	190x305x335mm
Peso	1.6K / 3.53lb
Capacidad	6L/25 tazas
Medida del alimento	5-12mm / 0.2-0.47in comida seca
Tamaño de la porción	15g / 0.3lb (varía por la densidad del alimento)
Cámara	480P con gran angular

Contenido de la caja



Precinto de Seguridad



Tapa

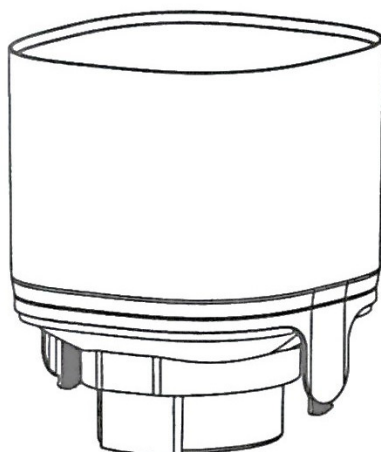

Contenedor de alimento

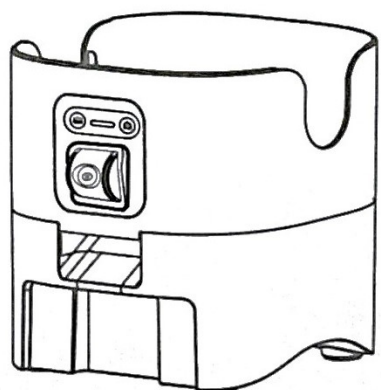

Cuerpo del dispenser



Deshumidificador



Cable USB



Compartimento del deshumidificador



Recipiente del alimento de acero inoxidable



Bandeja contenedora del recipiente de alimento



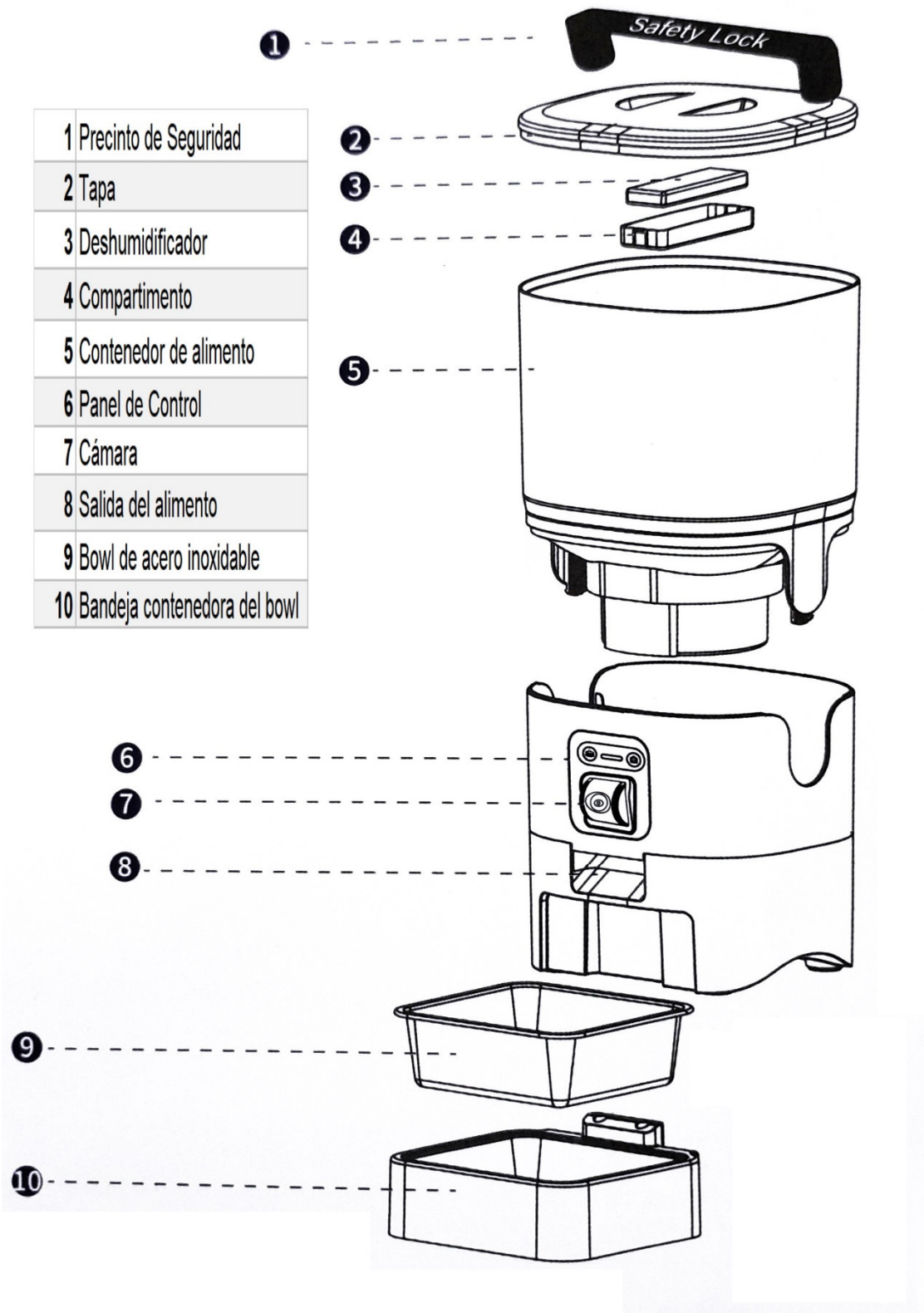

Manual del usuario

Descripción general del producto

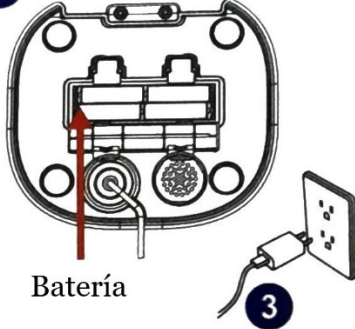

Instalación

Paso 1 Conexión de la energía

<p>1</p>  <p>Cable de corriente</p>	<p>2</p>  <p>Batería</p> <p>3</p>	<p>4</p>  <p>Indicador</p>
<p>* Inserte la ficha del adaptador de corriente de 5V del cable USB, conecte la ficha en el dispositivo</p>	<p>* Abra el compartimento de las baterías e instale 4 AA (no incluidas). En caso de corte de luz un doble suministro de energía es recomendado</p>	<p>* Cuando el indicador lumínico está encendido, significa que el dispositivo también está encendido</p>

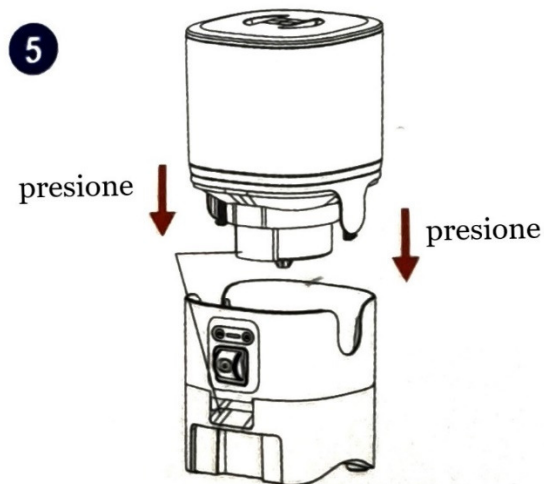

* Para ensamblar el contenedor del alimento a la base siga las instrucciones como se muestran en la ilustración

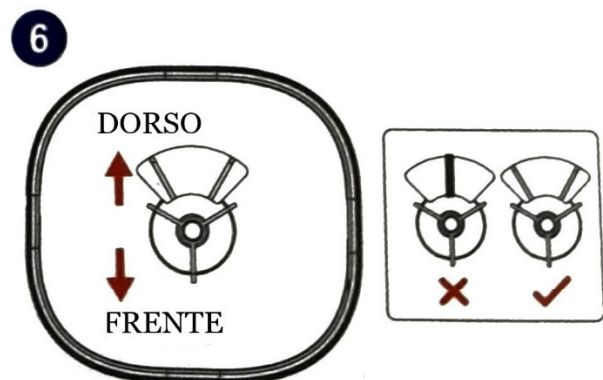

* Preste atención a la dirección de las aletas

Paso 2: Rellenado del tanque de alimento

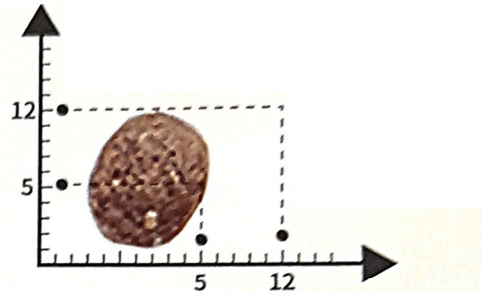
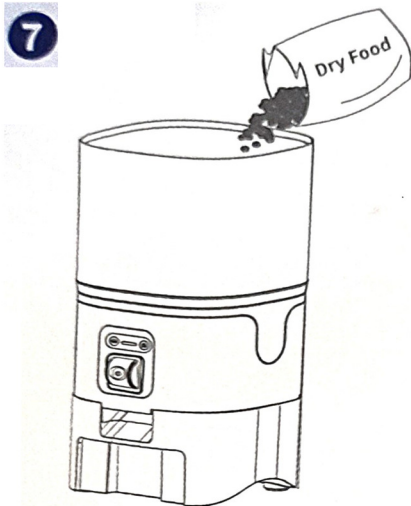

● Llene el tanque de alimento con comida seca

▲ Nota:

1. Llene el tanque con alimento seco, no use alimento enlatado o húmedo.
2. El tamaño recomendado de los trocitos es de 5-12mm/0.2-0.47in de diámetro.

Paso 3: Ensamblado de la Bandeja de alimento

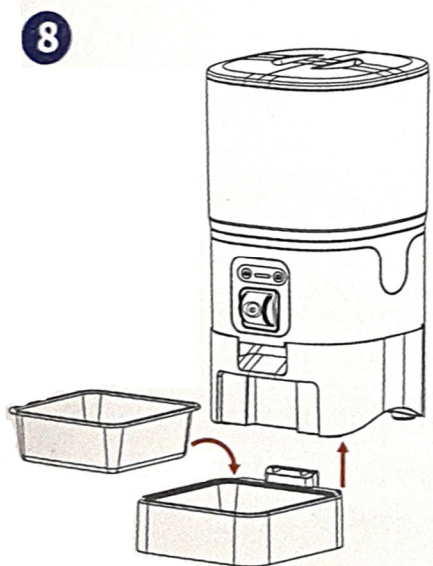

- * Encastre los orificios de la bandeja del bowl con las barras que se encuentran en la base y presione.
- * Introduzca el bowl de acero inoxidable dentro de la bandeja.

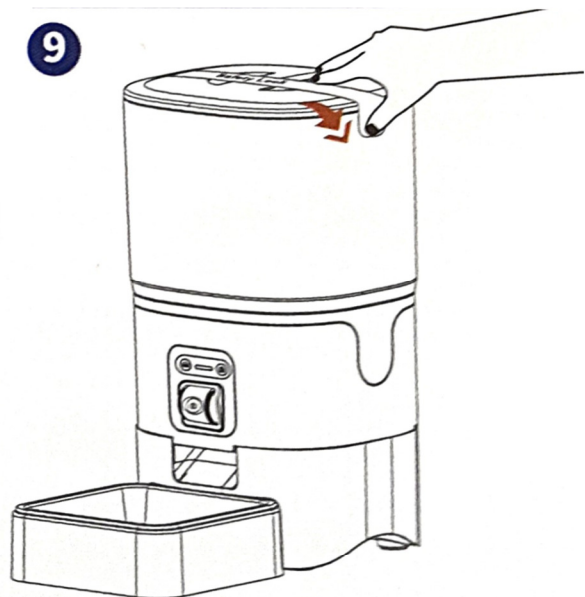



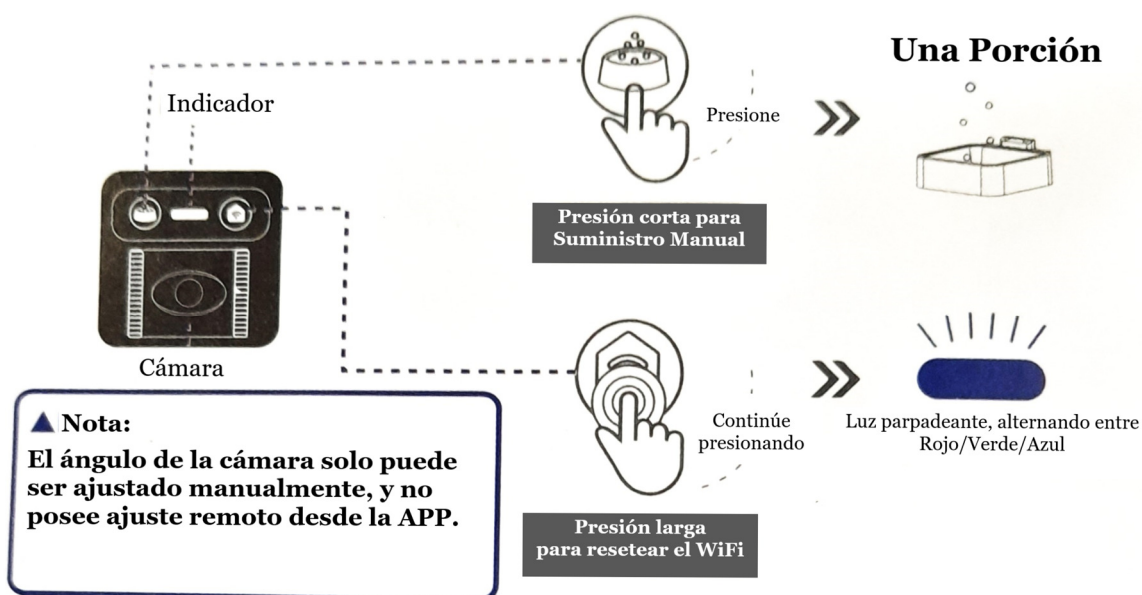

- * Cierre la tapa y coloque el precinto de seguridad

Botones



Descripción de Indicadores lumínicos

Indicator	Status
 Parpadeo alternando luz roja/verde/azul	Conexión del WiFi pendiente
 Luz Azul	WiFi Conectado
 Luz Amarilla	Conexión al Wifi exitosa (Luz Amarilla parpadea 5 seg luego se vuelve azul) / Se agoto el tiempo de conexión
 Luz Roja	Baja Batería (solo baterías como fuente de energía)
 Luz Verde Parpadeante	Suministro de alimento

▲ Nota:

- Una vez que la luz parpadee entre Rojo/Verde/Azul, termine de conectar su teléfono con el dispositivo, de lo contrario se agotará el tiempo de conexión (indicador lumínico cambia a Amarillo).
Si se excede el tiempo, por favor mantenga presionado el botón  por 15 segundos.
- Tenga en cuenta que las luces indicadoras alternarán entre rojo/verde/azul cuando el dispositivo está encendido o cuando resetee el WiFi

Instalación de la APP e Inicio de Sesión

- **INSTALACIÓN DE LA APP**

Escanea el código QR o busca el dispositivo en la tienda de aplicaciones (Google Play/App Store) para descargar e instalar la aplicación uHome+

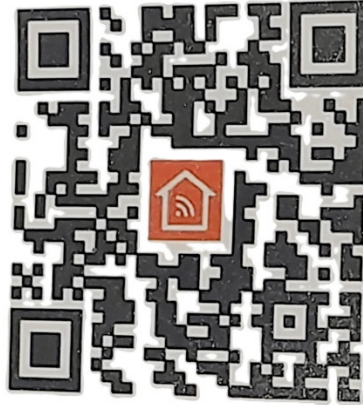

uHome+

- **REGISTRO E INICIO DE SESIÓN**

Sigue las instrucciones para registrarte e iniciar sesión.

Agregar el Dispositivo



▲ Nota:

1. Enciende el bluetooth, el wifi y la localizacion en tu teléfono antes de agregar el dispositivo.
2. Se puede conectar a la cuenta de la App un dispositivo a la vez. Compartir el control en la App permite que múltiples teléfonos controlen el dispositivo al mismo tiempo.

Agregar y conectar el Dispositivo



1. Conecte el comedero a la salida de la pared con un adaptador de corriente (no incluido) y automáticamente se encenderá.
2. Coloque 4 AA (no incluidas) en el compartimento de las baterías, para prevenir el apagado del dispositivo en caso de corte de luz.



Cuando tres luces indicadoras están titilando alternadamente (azul, naranja, verde), el dispositivo está listo para conectarse con el WiFi.

▲ Nota:

Cuando el indicador del dispositivo no titila en tres colores, presione y mantenga el botón  por 15 segundos para resetear el WiFi.

2 Abre la APP uHome+



3 Cuando las 3 luces indicatoras del dispositivo titilen alternadamente, sigue las instrucciones que aparecen en la aplicación para configurar la conexión.

Método Uno



Método Dos

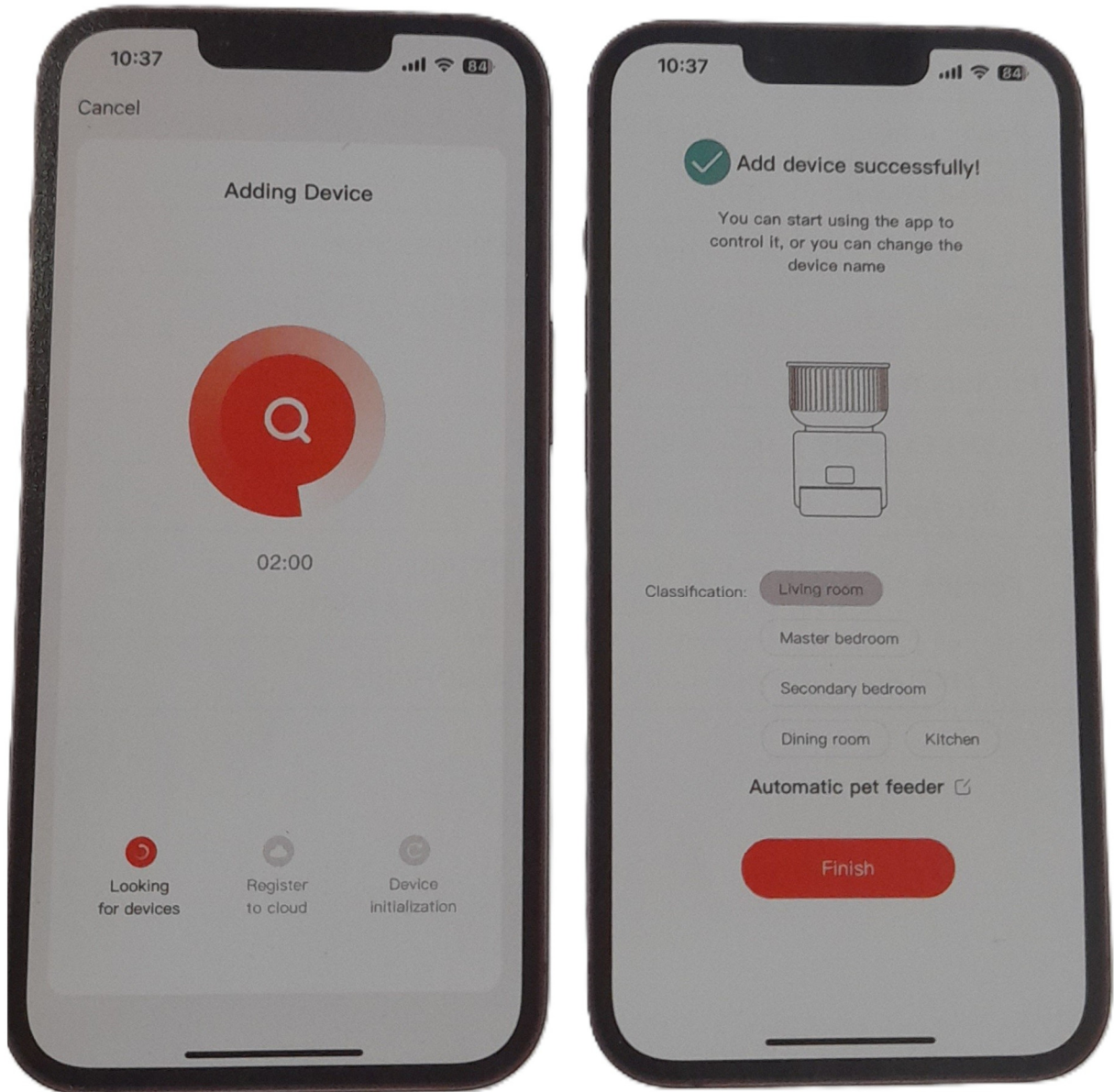

- Agregando dispositivo.
- Buscando el dispositivo.
- Enlazado exitoso. Puedes comenzar a utilizar la aplicación para controlarlo. O puedes cambiar el nombre del dispositivo.

Limpeza y Cuidados

Recomendamos limpiar el comedero regularmente para cuidar la salud de tu mascota. Las partes lavables son las siguientes: precinto de seguridad, tapa, compartimento del deshumidificante, tanque de comida, bowl de acero inoxidable, bandeja contenedora del bowl.

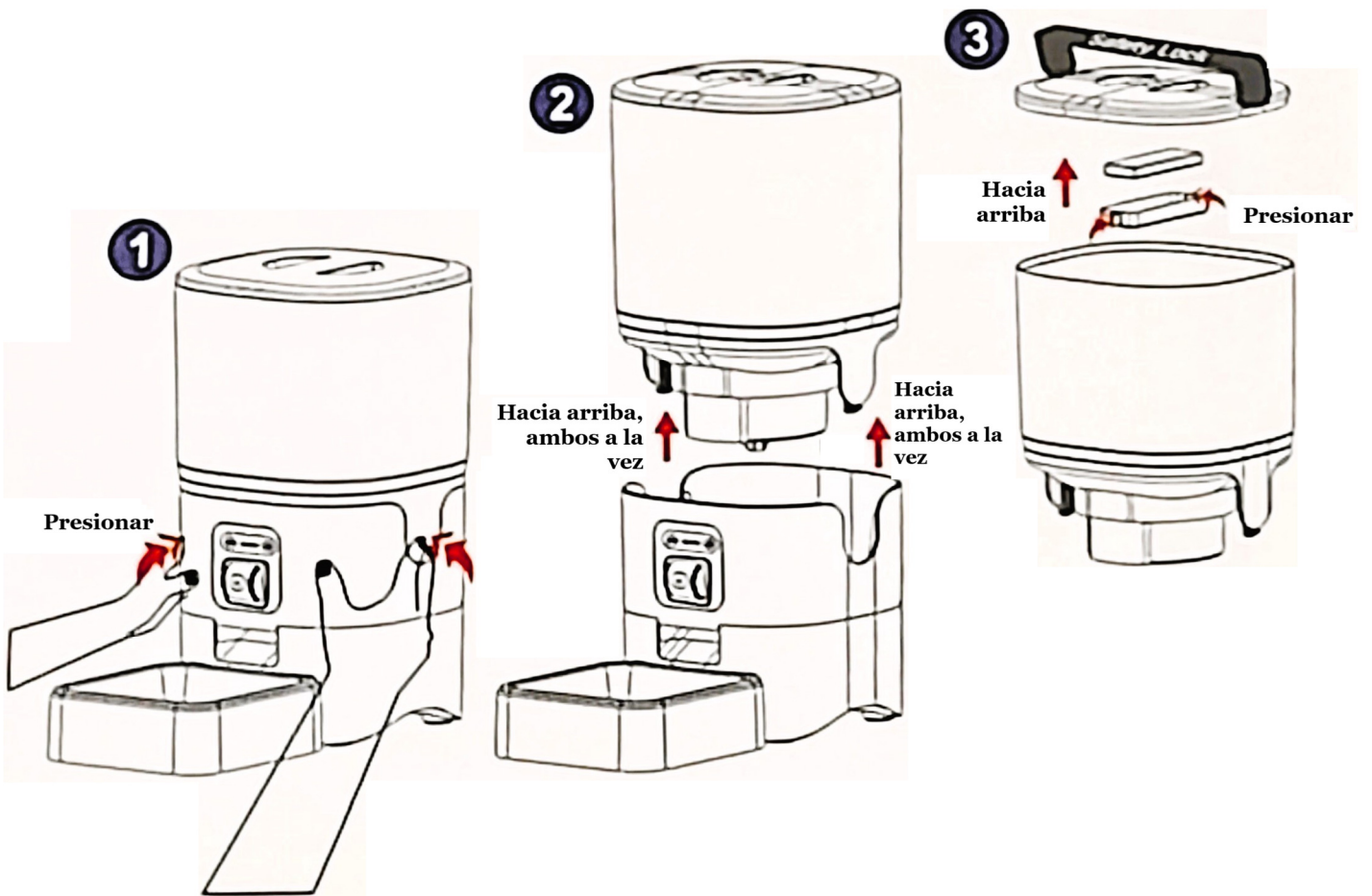
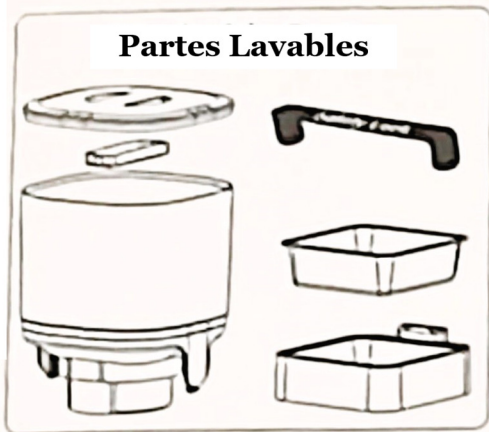

Preguntas y Respuestas

PROBLEMA	SOLUCIÓN
No puedo conectar el comedero al WiFi	<ol style="list-style-type: none"> 1.Manten tu teléfono y el dispenser cerca del router. Comprueba que la señal es buena. 2.Resetea el dispositivo y vuélvelo a conectar. 3.Sigue las instrucciones de la APP. 4.Contactenos por whatsapp 11-7169-3000 ó vía Mail papifeed@papifeed.com.ar.
La conexión a internet es Intermitente	<ol style="list-style-type: none"> 1.Mantén el dispenser cerca del router, comprueba que la señal es buena; lo ideal es que la distancia entre router y dispenser no sea mayor a 5m sin paredes en medio. (Dependiendo de la cobertura de tu señal) 2.Comprueba que el cable USB esté bien conectado. 3. Resetea el dispositivo y vuélvelo a conectar.
Las luces indicadoras están apagadas	<ol style="list-style-type: none"> 1. Comprueba que el cable USB esté bien conectado. 2.Comprueba que las baterías están instaladas, por si ocurre un corte de luz.
No funciona el video en vivo	<ol style="list-style-type: none"> 1.Comprueba si la señal del WiFi es buena, ésta debe ser lo suficientemente potente para funcionar correctamente. 2.Comprueba que las baterías están instaladas, por si ocurre un corte de luz.
Dónde se almacenan las fotos Y videos?	Los screenshots y los videos se almacenan en el álbum de fotos de la APP.
El alimento no sale	<ol style="list-style-type: none"> 1.Chequea que el alimento sea seco y el tamaño de los trocitos. Deberían ser de 5-12mm. 2.Comprueba si hay alguna obstrucción o suciedad en el conducto interno del tanque de alimento o en la salida. 3. Comprueba que el cable USB esté bien conectado. 4. Comprueba que las baterías están instaladas, por si ocurre un corte de luz. 5.Si la aplicación da la orden, chequea el estado de la red para detectar latencia o desconexión. Se recomienda repetir la acción de alimentación varias veces para comprobar el buen funcionamiento.

Tabla de referencia de Porciones y Configuración de Comidas

NOTA:

1. A continuación, la cantidad recomendada de alimento que tu mascota necesita en cada comida.
2. Una porción de este comedero es aproximadamente 15g (varía en la densidad del alimento).

-GATO-

EDAD (meses)	1-2	2-4	4-6	6-8	8-12
<i>Cantidad de comida sugerida</i>	20-30g	30-50g	50-70g	70-80g	80-90g
PESO	2-3kg	3-5kg	5-7kg	EMBARAZO	PERÍODO DE LACTANCIA
<i>Cantidad de comida sugerida</i>	25-35g	35-55g	55-85g	70-110g	120-190g

-PERRO-

PESO DEL PERRO	ACTIVIDAD NORMAL	MUCHA ACTIVIDAD	PESO DEL PERRO	ACTIVIDAD NORMAL	MUCHA ACTIVIDAD	HIPER ACTIVIDAD
2kg	39g	45g	22kg	250g	290g	329g
4kg	66g	76g	24kg	267g	309g	351g
6kg	89g	104g	26kg	274g	318g	361g
8kg	111g	128g	28kg	290g	336g	381g
10kg	131g	152g	30kg	305g	353g	402g
12kg	150g	174g	32kg	320g	371g	422g
14kg	178g	206g 235g	34kg	335g	388g	441g
16kg	197g	228g 259g	36kg	350g	405g	461g
18kg	197g	228g 259g	38kg	364g	422g	480g
20kg	233g	270g 307g	40kg	379g	439g	496g

Atención Postventa

Brindamos 6 meses de garantía para este producto.

Por favor, envíe un mail a nuestro equipo de soporte a papifeed@papifeed.com.ar. Si tiene alguna consulta acompañe el mail con su número de factura y describa el problema que tiene. Le responderemos a la brevedad. También puede escribirnos al WhatsApp (+54 911) 7169-3000, ó a nuestro teléfono (+54 11) 5258-6548.

